

# MONTERINGSANVISNING EASYSTART SELECT



BETJENINGSELEMENT FOR  
EBERSPÄCHER KUPÉVARMERE



# INNHold

KAPITTEL	KAPITTELBETEGNELSE	KAPITTELINNHOLD	SIDE
1	INNLEDNING		
		Les dette dokumentet først	4
		Sikkerhetsmerknader	4
		Påregnet bruk	4
		Generell informasjon	4
		– Driftsmåten VENTILASJON	4
		– Temperatursensor	4
		– Konfigurasjon	4
		Tekniske data	5
		Leveringsomfang	5
		Oversikt over leveringsomfang EasyStart Select	6
2	MONTERING		
		Montere EasyStart Select	7
		Montering av flatplugg for kabelen for EasyStart Select	7
		Monteringstegning EasyStart Select	8
		Plugghus (plassering sett fra ledningsinngangssiden)	8
		Tabell pluggplassering -XS4 / -XB4	9
		Forklaring monteringstegning	9
		Tilkobling av kontakthus på kabel for betjening	9

# INNHold

3	IGANGKJØRING/KONFIGURERING	
	Første oppstart	10
	Konfigurere EasyStart Select	10
	Åpne verkstedsmeny	10
	Velg innstillinger for startkonfigurasjonen	11
	– Velg temperaturenhet – pos. 2:	11
	– Endre forhåndsinnstilt driftstid – pos. 4:	11
	– Tilbakestilling til leveringstilstand – pos. 5:	12
	– Funksjonskontroll	12
4	HVA GJØR DU NÅR ...?	
	Mulige visninger ved feil	13
5	KOBLINGSSKJEMA	
	– Tilkobling av EasyStart Select til Hydronic, Hydronic II, Hydronic II C, Hydronic II Comfort, Hydronic M II	15
	– Tilkobling av EasyStart Select til Airtronic, Airtronic M, Airtronic L	16
6	SERVICE	
	Teknisk støtte	17

# 1 INNLEDNING

## LES DETTE DOKUMENTET FØRST

Før du begynner å montere EasyStart Select, er det viktig at du leser denne monteringsanvisningen nøye.

Denne monteringsanvisningen inneholder viktig informasjon som du trenger for å montere EasyStart Select.

## SIKKERHETSMERKNADER



### FARE!

Ta hensyn til all informasjon og alle henvisninger, spesielt sikkerhetsanvisningene, i denne dokumentasjonen og i den tekniske beskrivelsen av varmeapparatet!

## PÅREGNET BRUK

EasyStart Select brukes til å velge driftsmåte for innstilling av driftstid og til å slå tilleggsapparatet som er montert i bilen, på og av.

### PASS PÅ!

Ved feil bruk og bruk utover det formålet som er oppgitt, gjelder ikke garantien lenger.

## GENERELL INFORMASJON

### DRIFTSMÅTEN VENTILASJON

For vannvarmere vil driftsmåten VENTILASJON bety at varmeapparatets vifte aktiveres direkte og at varmfunksjonen omgås. Hvis ikke symbolet  vises, har ikke varmeapparatet funksjonen VENTILASJON.

### TEMPERATURSENSOR

Temperaturføleren som er montert i varmeapparatet og regulerer temperaturen i kupeen, brukes også til temperaturvisning ved EasyStart Select.

### KONFIGURASJON

Denne monteringsanvisningen beskriver standardkonfigurasjonen. For en utvidet konfigurasjon av EasyStart Select og for spesialfunksjoner som f.eks. kombinasjoner med forskjellige EasyStart-betjeningselementer, er monteringsanvisningen Plus "Spesialfunksjoner og diagnose" tilgjengelig i Eberspächer-portalen på språkene DE og EN for visning eller nedlasting.

# 1 INNLEDNING

## TEKNISKE DATA

Driftsspenning	12 volt / 24 volt
Mål	B: 55 mm, H: 46 mm, D: 9 mm
Tillatt omgivelsestemperatur	-40 °C til 85 °C
LCD-omgivelsestemperatur	Displayvisningen blir treg ved temperaturer under -10 °C, det vil si at symbolenes blinking blir noe langsommere, og fra +70 °C blir kontrasten svakere.

## BEST.NR.

EasyStart Select 12 / 24 volt	22 1000 34 13 00
-------------------------------	------------------

## LEVERINGSOMFANG

Skisse [se side 6](#).

Bildnr.	Antall	Benevnelse
1	1	EasyStart Select 12 / 24 volt
2	1	Deksel
3	1	Skumstoffunderlag
4	1	Plugghus, 4-polet (i pose)
5	1	Kontakthus, 4-polet (i pose)
6	2	Kontaktsikringer (i pose)
7	4	Kontakter (i pose)
8	1	Plateskrue (i pose)
9	1	Mal
10	1	Monteringsanvisning
11	1	Bruksanvisning

# 1 INNLEDNING

## OVERSIKT OVER LEVERINGSOMFANG EASYSTART SELECT

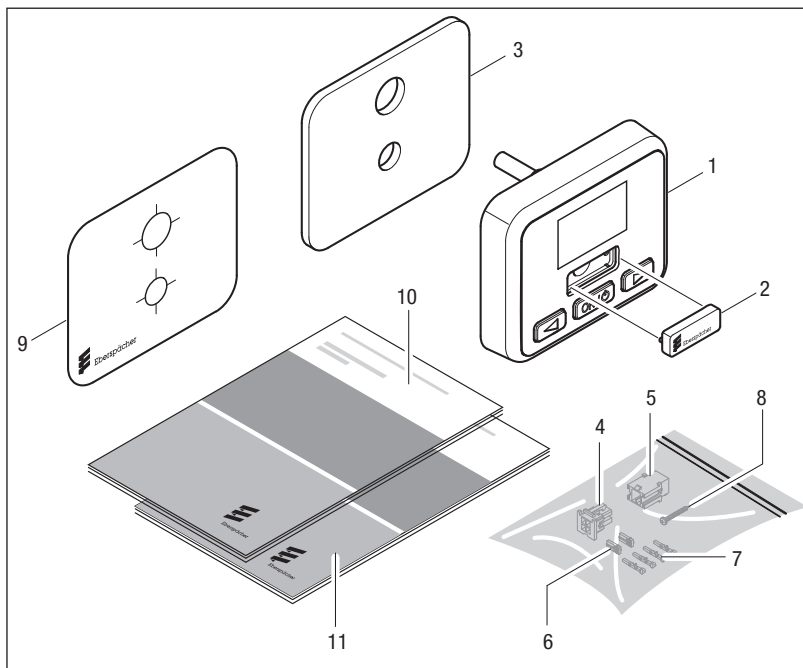

Forklaring [se side 5](#)

## 2 MONTERING

### MONTERE EASYSTART SELECT

#### FORSIKTIG!

Ved boring av feste- og forbindelseshull i instrumentpanelet kan bakenforliggende, ikke synlige komponenter bli skadet.

- ➔ Kontroller om plassen bak monteringsstedet er fri for komponenter.

Monter EasyStart Select på et egnet sted i instrumentpanelet i førerens synsfelt, og koble den til i henhold til tegningen [på side 8](#) samt koblingskjemaet [fra side 15](#).

- For plassering av de to hullene på 6,5 mm og 9 mm bruker du malen.
- For utligning av ujevnheter kan skumstoffunderlaget brukes. Ta av beskyttelsesfolien, og kleb skumstoffunderlaget fast til monteringsstedet. Ta så av den andre beskyttelsesfolien.
- Før kabelen fra EasyStart Select gjennom hullet  $\varnothing$  9 mm.
- Sett EasyStart Select med ekspansjonsplugg inn i hullet  $\varnothing$  6,5 mm.
- Skru inn festeskruen i ekspansjonspluggen, og fest EasyStart Select med den.

### MONTERING AV FLATPLUGG FOR KABELN FOR EASYSTART SELECT

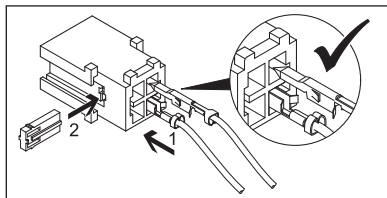

- Forbind flatpluggen for kabelen for EasyStart Select med det 4-polede plugghuset (plassering plugghus [se side 8](#) og [side 9](#)).
- Skyv kontaktsikringen inn i plugghuset.

#### PASS PÅ!

Når du monterer pluggen, må du passe på at låsetungene alltid peker mot midten av pluggen. Det er bare i denne posisjonen at tungene går i lås i huset (se tegning over).

## 2 MONTERING

### MONTERINGSTEGNING EASYSTART SELECT

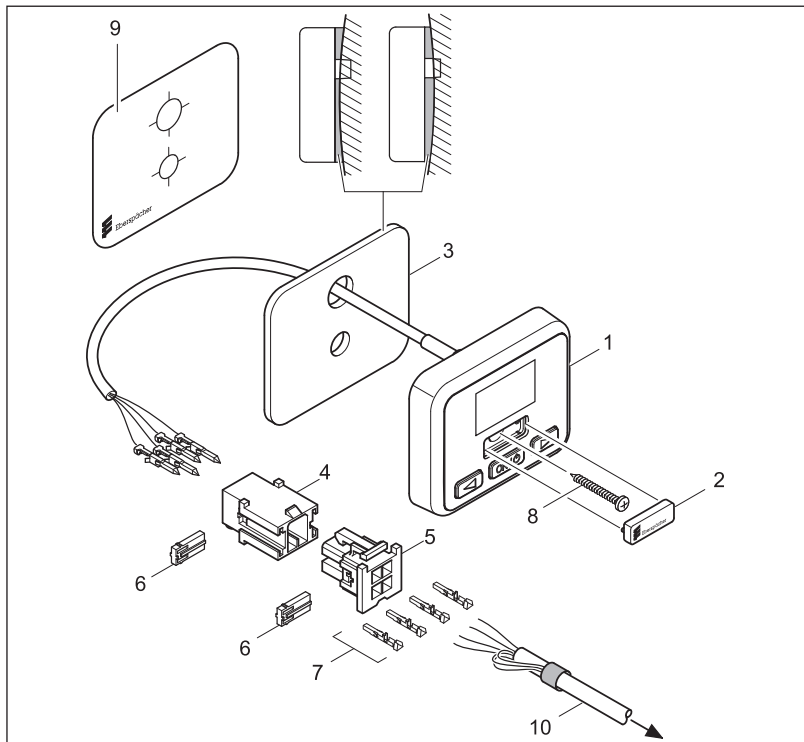

Forklaring [se side 9](#)

**PLUGGHUS** (plassering sett fra ledningsinngangssiden)

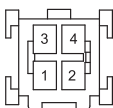

-XS4 (pos. 4)

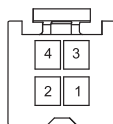

-XB4 (pos. 5)



## 2 MONTERING

### TABELL PLUGGPASSERING -XS4 / -XB4

Pinne	Signal	Ledningsfarge	Tverrsnitt XS4	Tverrsnitt XB4
1	Kl. 30	rød	0,35 mm <sup>2</sup>	0,5 mm <sup>2</sup>
2	Kl. 58	grå / svart	0,35 mm <sup>2</sup>	0,5 mm <sup>2</sup>
3	Kl. 31	brun	0,35 mm <sup>2</sup>	0,5 mm <sup>2</sup>
4	Diagnose	blå / hvit	0,35 mm <sup>2</sup>	0,5 mm <sup>2</sup>

### FORKLARING MONTERINGSTEGNING

- |    |                               |
|----|-------------------------------|
| 1  | EasyStart Select 12 / 24 volt |
| 2  | Deksel                        |
| 3  | Skumstoffunderlag             |
| 4  | Plugghus, 4-polet             |
| 5  | Kontakthus, 4-polet           |
| 6  | Kontaktsikringer              |
| 7  | Kontakter                     |
| 8  | Plateskrue                    |
| 9  | Mal                           |
| 10 | Kabel for varmeapparatet      |

### TILKOBLINGAV KONTAKTHUS PÅ KABEL FOR BETJENING

- Koble til kabelen for betjening i det 4-polede kontakthuset, ta hensyn til koblings skjemaet.
- Skyv kontaktsikringen nn i kontakthuset.
- Koble sammen kontakthuset fra kabelen for betjening og plugghuset fra kabelen for EasyStart Select.
- Overflødige kabelender må isoleres og bindes opp.

#### **PASS PÅ!**

- EasyStart Select må kun monteres i kupeen.
- Koblings skjemaer, se [fra side 15](#).
- 5 A -sikringen skal først settes inn etter at alle arbeider på sikringsholderen er avsluttet.

## 3 IGANGKJØRING/KONFIGURERING

### FØRSTE OPPSTART

Ved første oppstart må arbeidstrinnene utføres i rekkefølge.

### KOBLE TIL DRIFTSSPENNING

Driftsspenningen kobles til ved å sette sikringen med 5 A inn i sikringsholderen.

Etter tilkobling av driftsspenning vises følgende i displayet:

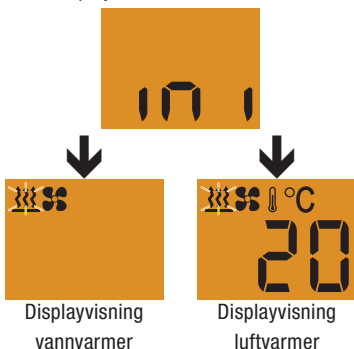

Merk: EasyStart Select kontrollerer hvilken varmeapparattype som er koblet til, og konfigurerer menylisten (automatisk registrering).

### KONFIGURERE EASYSTART SELECT

EasyStart Select må konfigureres i samsvar med hvordan det brukes.

#### PASS PÅ!

Ta hensyn til henvisningen til konfigurasjon [på side 4](#).

### ÅPNE VERKSTEDSMENY

Display PÅ, startvisningen åpnes.



Startvisning  
vannvarmer



Startvisning  
luftvarmer

Trykk inn tast ◀ og ▶ samtidig i mer enn 5 sekunder.

Følgende vises i displayet:



## 3 IGANGKJØRING/KONFIGURERING

### VELG INNSTILLINGER FOR STARTKONFIGURASJONEN

VELG TEMPERATURENHET – POS. 2:

Standard: °C

Velg pos. 2 med - eller -tasten, og bekreft med -tasten.

Velg temperaturenhet °C eller °F med - eller -tasten.

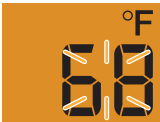

Bekreft valget med -tasten, og velg til slutt neste innstilling eller gå ut av verkstedmenyen med LONGPRESS på -tasten eller via Timeout.

ENDRE FORHÅNDSINNSTILT DRIFTSTID – POS. 4:

Standard: Vannvarmer = 30 min. / luftvarmer = konstant oppvarming

Velg pos. 4 med - eller -tasten, og bekreft med -tasten.

Displayvisning ved vannvarmere:





Driftstiden er 60 minutter.

Displayvisning ved luftvarmere:



Begrensning av driftstiden AV. Konstant drift er innstilt.



Driftstiden kan stilles inn med - eller -tasten.

Innstillingsområde for driftstid:

10 – 120 min. i trinn på 1 min., for luftvarmere er konstant oppvarming mulig.

Fra og med det 120. minuttet kan driftstiden forlenges i trinn på 5 min. opp til 720 min.



Bekreft valget av driftstid 90 min. med -tasten, og velg til slutt neste innstilling eller gå ut av verkstedmenyen med LONGPRESS på -tasten eller via Timeout.

### 3 IGANGKJØRING/KONFIGURERING

TILBAKESTILLING TIL LEVERINGSTILSTAND – POS. 5:

Velg pos. 5 med ◀- eller ▶-tasten, og bekreft med OK/⊙-tasten.



Bekreft valget med OK/⊙-tasten.

Etter bekreftelsen vises pos. 5 kort og til slutt følgende display visning.



Displayvisning  
vannvarmer



Displayvisning  
luftvarmer

Merk: EasyStart Select kontrollerer hvilken varmeapparattype som er koblet til, og konfigurerer menylisten (automatisk registrering).







FUNKSJONSKONTROLL

Slå varmeapparatet på og av. Se bruksanvisningen for EasyStart Select. Dersom det oppstår en feil, se kapitlet “Hva gjør du når ...?”

[side 13.](#)

## 4 HVA GJØR DU NÅR ...?

### MULIGE VISNINGER VED FEIL

VISNING	BESKRIVELSE	UTBEDRING / VERKSTED
	<ul style="list-style-type: none"> <li>▪ Automatisk registrering er aktiv.</li> <li>▪ EasyStart Select ble koblet fra spenningsforsyningen, deretter og koblet til igjen.</li> </ul>	<ul style="list-style-type: none"> <li>▪ Vent til den automatiske registreringen er avsluttet.</li> </ul>
	<ul style="list-style-type: none"> <li>▪ Feil på varmeapparatet</li> <li>▪ Feil på EasyStart Select</li> </ul>	<ul style="list-style-type: none"> <li>▪ Gjennomfør en diagnose.</li> <li>▪ Kontroller EasyStart Select, og skift ved behov.</li> </ul> <p><b>Merk:</b> Display AV med LONGPRESS på -tasten.</p>
	<ul style="list-style-type: none"> <li>▪ Varmeapparat AV - underspenning foreligger.</li> </ul>	<ul style="list-style-type: none"> <li>▪ Lad batteriet.</li> <li>▪ Kontroller spenningsforsyningen.</li> </ul> <p><b>Merk:</b> Display AV med LONGPRESS på -tasten.</p>
	<ul style="list-style-type: none"> <li>▪ Ingen kommunikasjon.</li> </ul>	<ul style="list-style-type: none"> <li>▪ Kontroller sikringen for varmeapparatet, og skift den ved behov.</li> <li>▪ Kontroller spenningsforsyningen.</li> <li>▪ Kontroller kablingen.</li> </ul>
	<ul style="list-style-type: none"> <li>▪ Visning hvis det ikke er koblet til en diagnoseledning.</li> </ul>	<ul style="list-style-type: none"> <li>▪ Koble til en diagnoseledning.</li> </ul>

## 4 HVA GJØR DU NÅR ...?

### VISNING

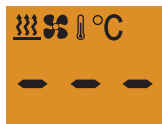

### BESKRIVELSE

- Brudd i temperatursensor.

### UTBEDRING / VERKSTED

- Kontroller temperatursensoren, og skift den ved behov.

## 5 KOBLINGSSKJEMA

### KOBLINGSSKJEMA

Tilkobling av EasyStart Select til Hydronic, Hydronic II, Hydronic II C, Hydronic II Comfort, Hydronic M II

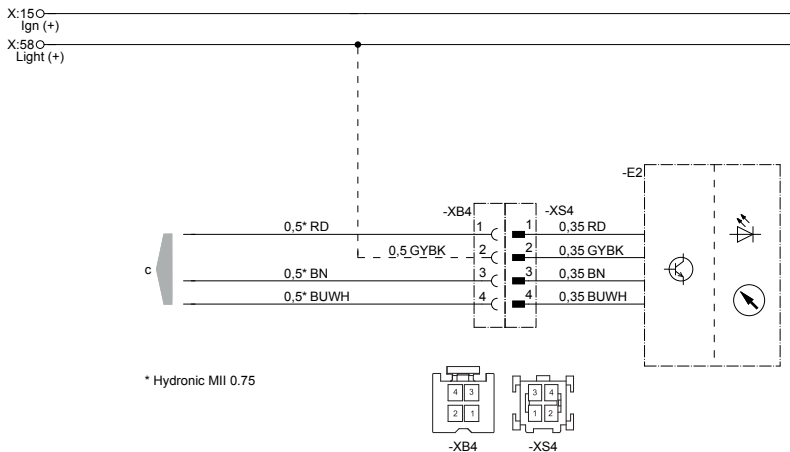

22 1000 34 97 34

-E2 EasyStart Select  
c til varmeapparat

### KABELFARGER

RD	rød	GY	grå	BK	svart
BU	blå	YE	gul	GN	grønn
WH	hvit	VT	fiolett	BN	brun

## 5 KOBLINGSSKJEMA

### KOBLINGSSKJEMA

Tilkobling av EasyStart Select til Airtronic, Airtronic M, Airtronic L

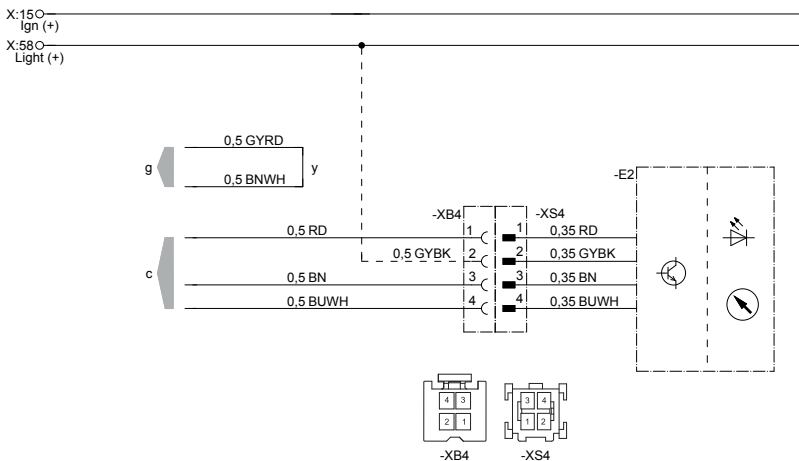

22 1000 34 97 35

-E2 EasyStart Select

c til varmeapparat

g til varmeapparat

y Koble til og isolere ledninger

### KABELFARGER

RD	rød	GY	grå	BK	svart
BU	blå	YE	gul	GN	grønn
WH	hvit	VT	fiolett	BN	brun



## 6 SERVICE

### **TEKNISK STØTTE**

Hvis du har tekniske spørsmål eller problemer med varmeapparatet, betjeningselementet eller betjeningsprogramvaren, tar du kontakt med følgende serviceadresse:

[support-NO@eberspaecher.com](mailto:support-NO@eberspaecher.com)

---





**Hovedkvarter:**

Eberspächer Climate Control Systems  
GmbH & Co. KG

Eberspächerstraße 24

73730 Esslingen

Germany

[info@eberspaecher.com](mailto:info@eberspaecher.com)

[www.eberspaecher.com](http://www.eberspaecher.com)



Eberspächer